

Varenummer: 2314450521
 Beskrivelse: E+G kunststof hjul
 RE.F8-150-RBL - Løst hjul i Kunststof

Mål

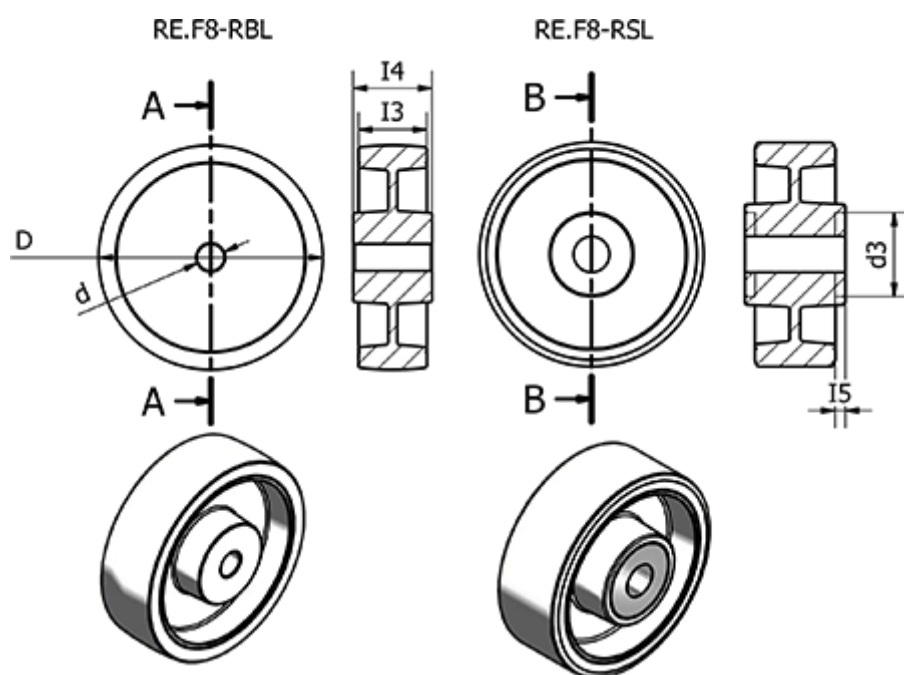

	= -	Max statisk belastning (N)	= 6000
d	= 150	Rullemodstand (N)	= 2500
d3	=	Type	= RE.F8-150-RBL
Dynamisk belastning (N)	= 5000	Vægt (g)	= 340
I3	= 45		
I4	= 58		
I5	=		
Kode	= 450521		